

BESTÄLLNINGСУNDERLAG

Zitzi Guppy

UTGÅVA 2 - 20151019

Skriv gärna ut beställningsunderlagen från vår hemsida eller Hinfo för att alltid få den senaste utgåvan!

<input type="checkbox"/> Order	Kund _____	Datum _____
<input type="checkbox"/> Specialanpassad	_____	
<input type="checkbox"/> Redan levererad	Fakturerings-/leveransadress _____	
<input type="checkbox"/> Offert	Konsulent _____	Utprovad av _____
<input type="checkbox"/> Proforma	_____	
___ Dagar	Förskrivare _____	Brukare _____

<input type="checkbox"/> 900003 Utprovning	<input type="checkbox"/> 900001 Restid	
Tid _____	Tid/dist _____	

Så här beställer du Zitzi Guppy. Följ beställningsunderlaget från punkt 1-4

- ① Välj huvudprodukt
② Välj hjul
③ Välj tillbehör
④ Reservdelar

Dessa artiklar ingår i standardutförande

- Körbåge
- Länkhjul
- Drivhjul
- Trumbroms vårdarstyrd

Produktinformation

- Färg: Svart metallic
- Max belastning 70 kg
- Krocktestad & godkänd



① Välj huvudprodukt

- 386401 Guppy stl. 1
- 386406 Guppy stl. 2

Passar till











Delfi Pro 1-2
Anatomic Sits
Anatomic Soft Seat

Delfi Pro 3
Anatomic Sits
Anatomic Soft Seat

② Välj hjul

- 386420 Länkhjul 6" kpl. massiva (std)
- 386421 Länkhjul 7" kpl. massiva
- 386425 Drivhjul 16" kpl. massiva
- 386426 Drivhjul 20" HT kpl. massiva
- 386427 Drivhjul 22" HT kpl. massiva
- 386428 Drivhjul 24" HT kpl. massiva
- 386430 Drivhjul 16" kpl. luft
- 386431 Drivhjul 20" HT kpl. luft
- 386432 Drivhjul 22" HT kpl. luft
- 386433 Drivhjul 24" HT kpl. luft



<p>3 Valj tillbehor</p> <p>FOTSTOD</p> <p><input type="checkbox"/> 386414 Fotstod stl. 1 uppfallbart</p> <p><input type="checkbox"/> 386415 Fotstod stl. 2 uppfallbart</p>	<p>280x190</p> <p>320x220</p> 
<p>VADSTOD</p> <p><input type="checkbox"/> 386417 Vadstod stl. 1</p> <p><input type="checkbox"/> 281111 Polstring vadstod stl. 1</p>	<p>120x145</p>   <p>386417</p> <p>281111</p>
<p>STANKSKYDD</p> <p><input type="checkbox"/> 386440 Stankskydd 20"</p> <p><input type="checkbox"/> 386441 Stankskydd 22"</p> <p><input type="checkbox"/> 386442 Stankskydd 24"</p>	 <p>Stankskydd</p>
<p>PARKERINGSBROMS</p> <p><input type="checkbox"/> 386455 Faste p-broms stl. 16"</p> <p><input type="checkbox"/> 386456 Faste p-broms stl. 20"</p> <p><input type="checkbox"/> 386457 Faste p-broms stl. 22"</p> <p><input type="checkbox"/> 386458 Faste p-broms stl. 24"</p> <p><input type="checkbox"/> 386453 Parkeringsbroms</p>	  <p>Faste p-broms</p> <p>386453</p> <p>Komplettera med fasten 386455, 386456, 386457, 386458</p>
<p>OVRIKT</p> <p><input type="checkbox"/> 386412 Tippskydd dubbel</p> <p><input type="checkbox"/> 386413 Tippskydd enkel</p> <p><input type="checkbox"/> 386445 Trampror</p> <p><input type="checkbox"/> 386447 Transportfaste</p> <p><input type="checkbox"/> 386451 Armstod</p> <p><input type="checkbox"/> 386168 Fardriktningssparr 7"</p> <p><input type="checkbox"/> 386477 Ovre fotstodsinfastning kpl x-lang</p>	<p>Tippskydd enkel ar standard</p>   <p>386412</p> <p>386445</p> <p>Krocktestad & Godkand</p>   <p>386447</p> <p>386451</p>
<p>EKERSKYDD</p> <p><input type="checkbox"/> 387086 Ekerskydd 20"</p> <p><input type="checkbox"/> 387088 Ekerskydd 24"</p> <p><input type="checkbox"/> 387087 Ekerskydd 22"</p>	<p>Ekerskydden ar transparenta</p>

FÄSTPLATTA/FÄSTSYSTEM

- 26531 Fästplatta förstärkt stl. 1
- 26532 Fästplatta förstärkt stl. 2
- 26533 Fästplatta förstärkt stl. 3

- 285171 Fästsystem stl. 1
- 285172 Fästsystem stl. 2
- 285173 Fästsystem stl. 3

- 285175 Adaptersystem Universal
- 152186 Adapterplatta

För montering av Anatomic Sits

För montering av Anatomic Sits

För montering av Anatomic Sits

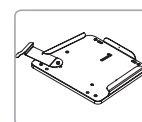

26531/ 26532/26533

För montering av Delfi Pro stl. 1

För montering av Delfi Pro stl. 2

För montering av Delfi Pro stl. 3

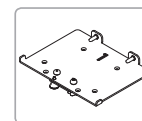

285171/ 285172/ 285173

För montering av Delfi Pro på övriga underrederna (hona och hane)

Om ett sittsystem ska monteras på flera underrederna

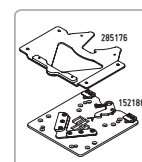

285175 (285176+152186)

4

Välj reservdelar

- 386470 Fäste stänkskärm 20"
- 386471 Fäste stänkskärm 22"
- 386472 Fäste stänkskärm 24"
- 386476 Armstödsbeslag
- 387002 Bromshandtag, Röd låsning - Samtliga underrederna
- 387007 Vajer, Broms 105/123cm - Guppy
- 387075 Just.skruv M6x40mm trumbroms
- 387006 Vajerstopp - Samtliga underrederna
- 387008 Ändnippel för vajer
- 387010 Vajer, Tilt 140cm (Helgjuten) - Samtliga underrederna
- 387013 Polstring 270mm
- 387016 Handtag, Tilt Svart (22mm) - Samtliga underrederna
- 387019 Täckåpa till länkhjulshus
- 387020 Länkhjulshus inkl. bult, Vä
- 387021 Länkhjulshus inkl. bult, Hö
- 387023 Exentermuttrar, Länkhjulshus
- 387038 Länkhjulsgaffel 6" (39mm)
- 387036 Länkhjul 6" massiva (32mm)
- 387026 Länkhjulsgaffel 7" (60mm)
- 387032 Länkhjul 7" massiva (40mm)
- 387041 QR-axel 103 x 12mm (20-24" hjul)
- 387042 Quick release, 98x12mm (12/16" hjul)
- 387044 Trumbroms svart 12 x 53 mm Vä (20-24")
- 387045 Trumbroms svart 12 x 53 mm Hö (20-24")
- 387046 Trumbroms svart Vä (12-16")
- 387047 Trumbroms svart Hö (12-16")
- 387055 16" Hjul, Svart - Massivt (exkl. trumbroms)
- 387056 16" Hjul, Svart - Luft (exkl. trumbroms)
- 387153 20" Hjul HT, Svart - Massivt (exkl. trumbroms)
- 387154 20" Hjul HT, Svart - luft (exkl. trumbroms)
- 387155 22" Hjul HT, Svart - Massivt (exkl. trumbroms)
- 387156 22" Hjul HT, Svart - luft (exkl. trumbroms)
- 387157 24" Hjul HT, Svart - Massivt (exkl. trumbroms)
- 387158 24" Hjul HT, Svart - luft (exkl. trumbroms)
- 387090 Skärm till stänkskärm
- 387083 Parkeringsbroms Hö - Guppy
- 387084 Parkeringsbroms Vä - Guppy
- 387091 Snabbblås till taggled
- 915035 Gaskolv 365mm - 200N
- 386470 Fäste stänkskärm 20" - Guppy
- 386471 Fäste stänkskärm 22" - Guppy
- 386472 Fäste stänkskärm 24" - Guppy
- 386476 Armstödsbeslag - Guppy
- 990065 Armstödsplatta 230x75mm - Zitzi

Tekniska data

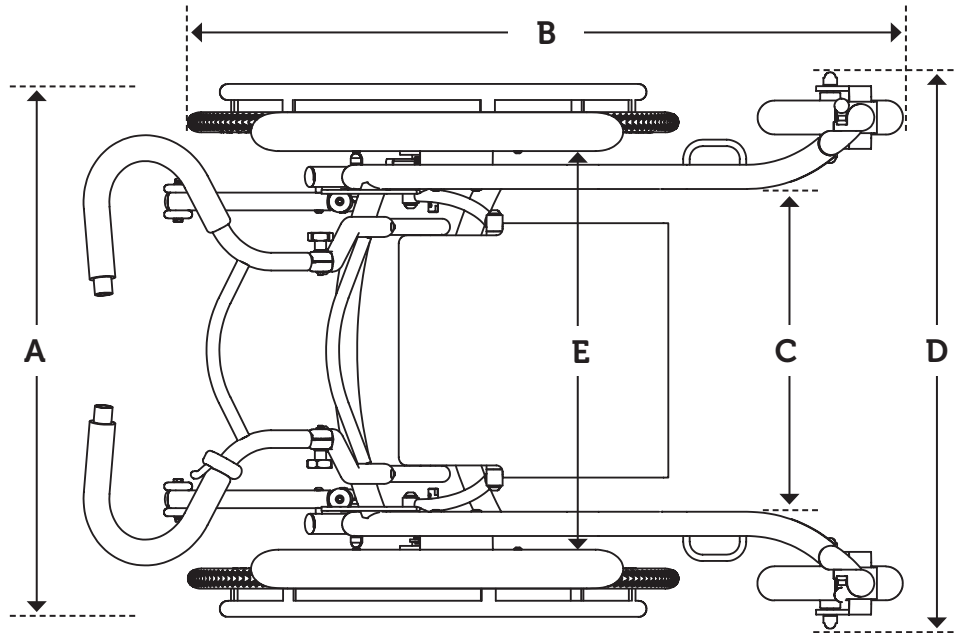

med 16" hjul (6" länkhjul)

Storlek	Tilt	Sitthöjd	Vikt	A	B	C	D	E
Storlek 1	0-32°	46 cm	14 kg	51 cm	67-73 cm	41 cm	57 cm	41 cm
Storlek 2	0-32°	46 cm	14 kg	56 cm	67-73 cm	41 cm	57 cm	46 cm

med 20" / 22" / 24" hjul (6" länkhjul)

Storlek	Tilt	Sitthöjd	Vikt	A	B	C	D	E	E med stänkskärm
Storlek 1	0-32°	46 cm (20")	15 kg	57 cm	71-82 cm	41 cm	57 cm	43,5 cm	39,5 cm
Storlek 2	0-32°	46 cm (20")	15 kg	62 cm	71-82 cm	41 cm	57 cm	48,5cm	44,5 cm

Den totala längden av underredet förändras beroende på läge och hjul.
C-måttet är taget i höjd med länkhjulshus.