

# Invacare® LiNX IDC

## sv **Manöverbox** **Bruksanvisning**

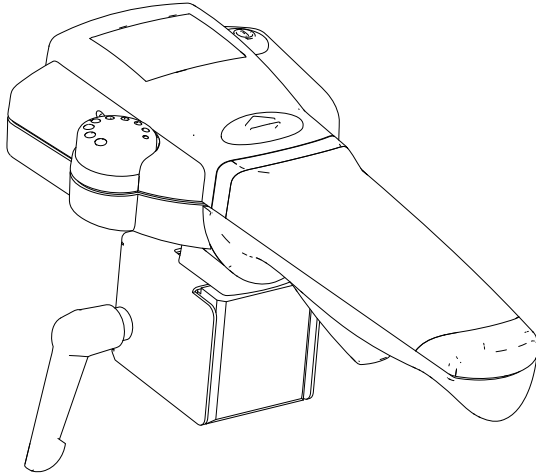

Den här bruksanvisningen MÅSTE ges till brukaren.  
INNAN produkten används, läs bruksanvisningen och spara den för  
framtida referens.



**Yes, you can.®**

© 2017 Invacare Corporation

Med ensamrätt. Innehållet får inte ges ut på nytt, mångfaldigas eller förändras helt eller delvis utan föregående skriftligt tillstånd från Invacare. Varumärken betecknas med ™ och ®. Samtliga varumärken tillhör eller är licensierade till Invacare Corporation eller dess dotterbolag om ingenting annat anges. Invacare förbehåller sig rätten att ändra produktspecifikationerna utan ytterligare meddelande.

---

# Innehållsförteckning

---

|  |           |
|--|-----------|
| <b>1 Allmänt</b> . . . . .   | <b>4</b>  |
| 1.1 Om manualen . . . . .  | 4         |
| 1.2 Avsedd användning . . . . .                                      | 4         |
| 1.3 Produktlivslängd . . . . .                                       | 4         |
| <b>2 Säkerhet</b> . . . . .  | <b>5</b>  |
| 2.1 Allmän säkerhetsinformation . . . . .                            | 5         |
| 2.2 Säkerhetsinformation om IDC-enheten . . . . .                    | 5         |
| <b>3 Funktioner</b> . . . . .  | <b>6</b>  |
| 3.1 Ovansida . . . . .   | 6         |
| 3.2 Undersida . . . . .  | 6         |
| 3.3 Märkning på produkten . . . . .                                  | 7         |
| <b>4 Inställningar</b> . . . . .                                     | <b>9</b>  |
| 4.1 Montera/ta bort IDC-enheten . . . . .                            | 9         |
| 4.2 Ansluta IDC-enheten till styrsystemet . . . . .                  | 10        |
| <b>5 Användande</b> . . . . .  | <b>11</b> |
| 5.1 Starta IDC-enheten . . . . .                                     | 11        |
| 5.2 Växla mellan att vårdaren och brukaren styr rullstolen . . . . . | 11        |
| 5.3 Ställa in hastigheten . . . . .                                  | 11        |
| 5.4 Styra rullstolen med IDC-enheten . . . . .                       | 12        |
| 5.4.1 Så här kör du rullstolen . . . . .                             | 12        |
| 5.4.2 Så här reagerar rullstolen på handtagets rörelser . . . . .    | 12        |
| 5.5 Information om nödstoppsfunktionen . . . . .                     | 13        |
| 5.6 Felsökning . . . . .   | 14        |
| 5.6.1 Felkoder och diagnoskoder . . . . .                            | 14        |
| <b>6 Underhåll</b> . . . . .   | <b>17</b> |
| 6.1 Underhåll av IDC-enheten . . . . .                               | 17        |

# 1 Allmänt

---

## 1.1 Om manualen

Det här dokumentet är ett komplement till elrullstolens dokumentation.

Produkten har ingen CE-märkning, men är del av en produkt som uppfyller kraven i det europeiska direktivet 93/42/EEG om medicintekniska produkter. Den omfattas därför av elrullstolens CE-märkning. Se elrullstolens dokumentation för mer information.

Kontakta en lokal Invacare-representant för mer information om produkten, till exempel när det gäller produktsäkerhetsmeddelanden och produktåterkallelser. Kontrollera att du har den senaste versionen av den här manualen innan du läser den. Du hittar den senaste versionen på webbplatsen för Invacare. Information om adress och webbplats finns på baksidan av den här manualen.

## 1.2 Avsedd användning

Med hjälp av IDC-enheten kan användaren överlåta styrningen av elrullstolen till en vårdare. IDC-enheten ska inte användas av rullstolsanvändaren själv. Vårdaren går bakom eller vid sidan av rullstolen och kan intuitivt bestämma hastighet och riktning på rörelsen genom att trycka på ett handtag med minimal ansträngning. Det går även att anpassa rullstolen med hjälp av programmering som är avsedd för detta. När vårdaren aktiverar IDC-enheten tar vårdaren över hela ansvaret för rullstolen och rullstolsanvändaren.

## 1.3 Produktlivslängd

När det gäller den här produkten utgår vårt företag ifrån en livslängd på fem år, under förutsättning att produkten används på ett normalt sätt och att samtliga underhålls- och serviceåtgärder utförts. Den förväntade livslängden kan till och med överskridas, om produkten underhålls, vårdas och används på föreskrivet sätt och inga tekniska hinder sätts när vetenskapen och tekniken vidareutvecklas. Men livslängden kan även reduceras avsevärt genom ett extremt nyttjande och vid felaktig användning. Fastläggandet av livslängden leder inte till någon extra garanti från vårt företag.

## 2 Säkerhet

### 2.1 Allmän säkerhetsinformation



#### **VARNING!**

#### **Risk för personskador eller egendomsskador på grund av elektrisk kortslutning**

Kontaktstift på kablar som är anslutna till strömenheten kan vara strömförande trots att systemet är avstängt.

- Kablar med strömförande stift bör vara anslutna, spärrade eller täckta (med ej ledande material) så att de inte kan komma i kontakt med människor eller material som kan orsaka kortslutning.
- När kablar med strömförande stift måste kopplas från, till exempel när busskabeln tas bort från manöverboxen av säkerhetsskäl, ska du se till att spärra eller täcka över stiften (med ej ledande material).



#### **Risk för skada på kontaktdonets stift**

Om du vidrör kontaktdonets stift kan de bli smutsiga eller skadas av elektrostatisk urladdning.

- Vidrör inte stiften på kontaktdonet.



#### **Risk för skador på elrullstolen**

Det finns inga delar som kan underhållas under någon av kåporna.

- Försök inte öppna eller ta isär kåpor.

### 2.2 Säkerhetsinformation om IDC-enheten



#### **FÖRSIKTIGT!**

#### **Risk för personskador eller produktskador**

Fel eller oavsiktliga rörelser kan inträffa om IDC-enheten har utsatts för kraftiga stötar, t.ex. genom kollision med en vägg eller en fallolycka, eller om den har synliga skador. Invändiga delar kan vara trasiga.

- Om oavsiktliga rörelser uppstår ska du sluta använda IDC-enheten och elrullstolen direkt och kontakta en behörig tekniker.



#### **FÖRSIKTIGT!**

#### **Risk för personskador eller produktskador**

Om spännspaken eller handtaget och höljets skruvar dras åt för hårt, eller byts ut mot maskinvara som inte har godkänts av Invacare, kan det hända att invändiga delar i IDC-enheten skadas. Detta kan leda till en oavsiktlig körsignal och att IDC-enheten kan börja köra själv när IDC-enheten styr rullstolen.

- Dra INTE åt handtagets skruvar överhuvudtaget. Handtaget kan fastna eller blockeras.
- Dra endast åt spännspaken och höljets skruvar för hand (max 6 Nm).
- Dra åt skruven på monoblocket till 1 Nm.
- Sätt endast fast IDC-enheten med spännspaken och skruvar från Invacare.
- Testa elrullstolen före användning.

## 3 Funktioner

### 3.1 Ovansida

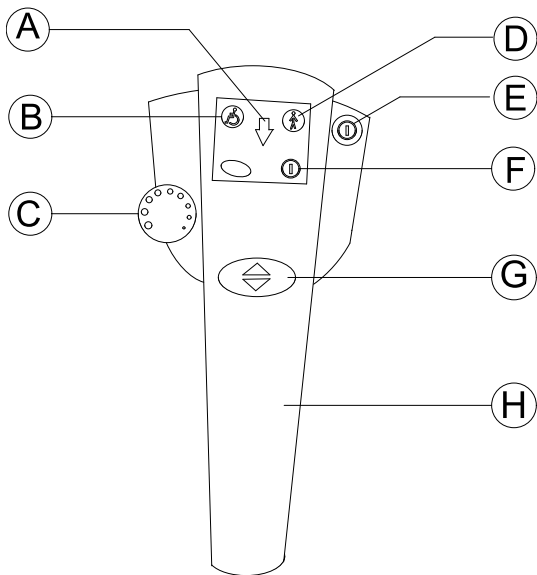

A Lampa för "backning aktiverad"

B Lampa för "rullstolsanvändaren styr"

C Hastighetspotentiometer

D Lampa för "vårdaren styr"

E Strömbrytare

F Statuslampa

G Tryckknapp för "framåt eller backa"

H Körhandtag

### 3.2 Undersida

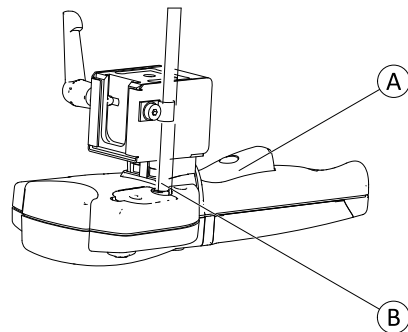

A Triggerspak för körning/nödstop

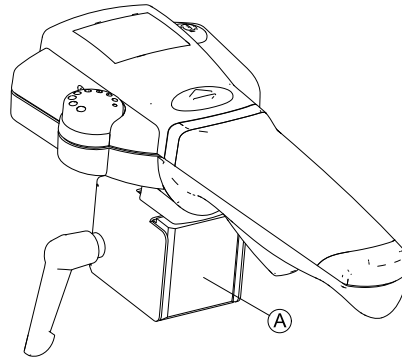

B Busskabel

### 3.3 Märkning på produkten



|   |   |   |
|---|---|---|
| A | <p>The product label features the Invacare logo at the top. Below it, the serial number (SN) 17E012345 is printed above a greyed-out field. The reference number (REF) 1607767 is printed above another greyed-out field. At the bottom of the label, there are three safety symbols: a crossed-out trash bin, a person icon, and a hand icon with a crossed-out arrow.</p> | <p>Produktetiketter som innehåller:</p> <ul style="list-style-type: none"> <li>• Invacare-loggan</li> <li>• Produktens serienummer</li> <li>• Produktens artikelnummer</li> <li>• WEE-symbol</li> <li>• Symbol för komponent som har patientkontakt</li> <li>• Symbol för bruksanvisningen</li> </ul> |
|---|---|---|

## Förklaring av symboler på etiketterna

|   |   |
|---|---|
|  | <p>Detta är WEEE-symbolen (Waste Electrical and Electronic Equipment Directive).</p> <p>Produkten har levererats från en miljömedveten tillverkare. Produkten kan innehålla ämnen som kan vara skadliga för miljön om produkten kasseras på platser (deponier) som inte är lämpliga enligt lagstiftningen.</p> <ul style="list-style-type: none"> <li>• Symbolen med en överkryssad soptunna finns på produkten för att uppmuntra till återvinning när det är möjligt.</li> <li>• Tänk på miljön och återvinn produkten genom att lämna in den på en återvinningscentral när den inte längre kan användas.</li> </ul> |
|  | <p>Patientansluten del typ B</p>  |
|  | <p>Rekommendation om att du ska läsa bruksanvisningen innan du använder modulen.</p>  |



## 4 Inställningar

### 4.1 Montera/ta bort IDC-enheten



#### VIKTIGT!

#### Risk för skador

När rullstolen har en IDC-enhet monterad ökar rullstolens markyta. När du kör utan vårdare kan IDC-enheten skadas, till exempel om du backar på ett hinder.

– Ta bort eller fälla in IDC-enheten när du ska köra rullstolen själv utan en vårdare.

#### Sätta fast IDC-enheten

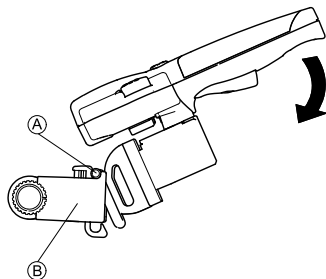

1. Montera adapterfästet **A** på KLICKfix-adaptorn **B**.
2. Skjut IDC-enheten nedåt tills den låses fast automatiskt.

#### Ta bort IDC-enheten

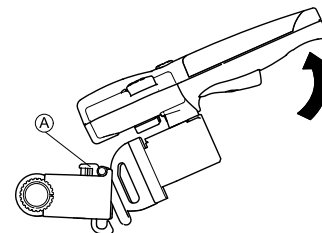

1. Håll den röda KLICKfix-knappen **A** intryckt.
2. Lyft upp IDC-enheten och ta bort den från adaptorn.

#### Fälla in IDC-enheten

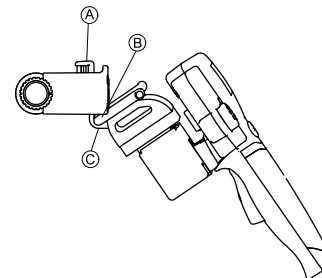

1. Ta bort IDC-enheten från adaptorn.
2. Håll den röda KLICKfix-knappen **A** intryckt.
3. Sätt den nedre kanten på adapterfästet **B** innanför adaptorns nedre fästpunkt **C**.
4. Släpp upp KLICKfix-knappen.

## Förbereda IDC-enheten för transport i ett fordon



### **VARNING!**

#### **Risk för personskador och egendomsskador på grund av lösa delar under transport**

Vid transport måste IDC-enheten med LiNX tas bort helt från rullstolen och förvaras på en säker plats.

– Koppla loss och ta av IDC-enheten för transport.

1. Koppla loss busskabeln.
2. Tryck på och håll in den röda KLICKfix-knappen (A).
3. Ta av IDC-enheten.
4. Vid transport av elrullstolen ska IDC-enheten placeras i säker förvaring, till exempel i handskfacket.



## 4.2 Ansluta IDC-enheten till styrsystemet



IDC-enheten tar över styrningen av rullstolen och får endast användas av en vårdare. Det är mycket viktigt att rullstolsanvändaren inte använder IDC-enheten själv.



Monteringen får endast utföras av en Invacare-leverantör. Vid montering ska du säkerställa att busskabeln dras och fästs på rätt sätt så att busskabeln inte kan skadas.

1. Stäng av rullstolens styrsystem.
2. Anslut busskabelns ena ände till IDC-enheten och den andra änden till ett ledigt bussuttag på rullstolen.
  -  Om det inte finns något ledigt bussuttag i styrsystemet kan du beställa ett fyrvägsuttag från din Invacare-leverantör.
3. IDC-enheten är nu ansluten till styrsystemet.
  -  Mer information finns i servicemanualen för LiNX.

## 5 Användande

### 5.1 Starta IDC-enheten

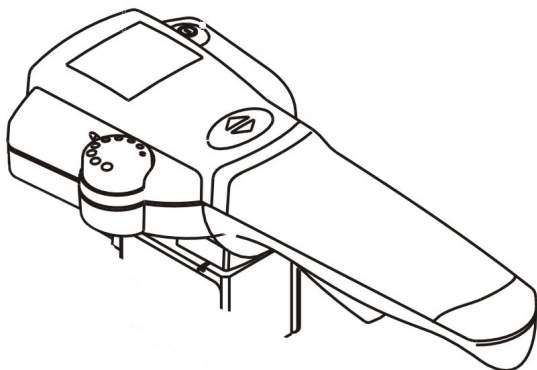

1. Anslut IDC-enheten.
2. Starta elrullstolen.
3. Om en ljuskod blinkar startar du om den.
4. Om ljuskoden är kvar ska du kontrollera vilken ljuskod det är.



Vid behov uppdaterar du elrullstolens fasta programvara, installerar det senaste körprogrammet och kontrollerar felet via LiNX Access iOS-verktyget eller PC-verktyget.

### 5.2 Växla mellan att vårdaren och brukaren styr rullstolen

Den manöverbox som startar elrullstolen är den som styr elrullstolen.

Om du trycker på en strömknapp på en manöverbox som inte är den styrande växlar styrningen från vårdare till brukare och vice versa om du inte har gjort några andra inställningar.

### 5.3 Ställa in hastigheten

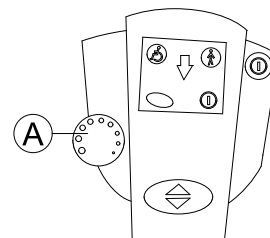

Du kan ställa in rullstolens maxhastighet efter dina individuella behov och omgivningsförhållanden. Den aktuella maxhastigheten visas på rullstolens hastighetsvisare **A**. Där kan du också ställa in en förinställd hastighet. Med hjälp av hastighetspotentiometern kan du finjustera IDC-enhetens maxhastighet ytterligare.

1. Ställ in maxhastigheten med hastighetspotentiometer **A**.
2. Dra i triggerspaken för att börja köra.  
Ju mer du drar i spaken desto snabbare kör rullstolen tills den kommer upp i maxhastighet.

## 5.4 Styra rullstolen med IDC-enheten

1. Tryck på strömbrytaren på IDC-enheten för att starta rullstolen. Manöverboxens display tänds. Nu kan du köra rullstolen.
2. Ställ in körhastigheten (hastighetspotentiometern – se 5.3 Ställa in hastigheten, sida 11).
3. Dra i triggerspaken så att rullstolen börjar rulla.

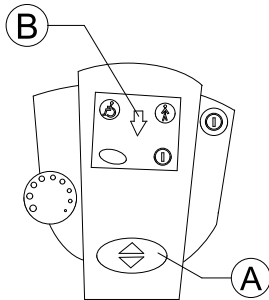

Du kan ställa in om du vill att rullstolen ska köra framåt eller bakåt genom att trycka på växlingsknappen för framåt- eller backväxel **A**. Om du väljer backväxel tänds pilen **B**.

**i** Efter en omstart kör rullstolen alltid framåt.

### 5.4.1 Så här kör du rullstolen

Elektroniksystemet i handtaget (1) registrerar vårdarens handrörelser. Ett lätt tryck på handtaget åt vänster eller

höger överförs till ett körkommando för drivhjulen så att rullstolen kan köra genom kurvor utan alltför stor kraftansträngning.

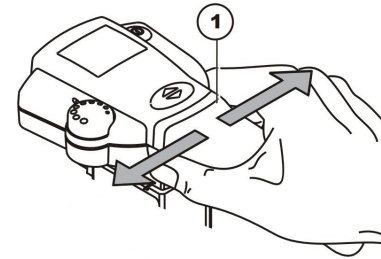

**i** Bekanta dig med att styra rullstolen via IDC-enheten så att inte brukaren eller någon annan utsätts för risker.

### 5.4.2 Så här reagerar rullstolen på handtagets rörelser

Du styr rullstolen genom att trycka handtaget åt sidan. Oavsett om du kör framåt eller backar måste du trycka på handtagets vänstra sida för att rullstolen ska svänga åt vänster. Om du trycker på handtagets högra sida svänger rullstolen åt höger.

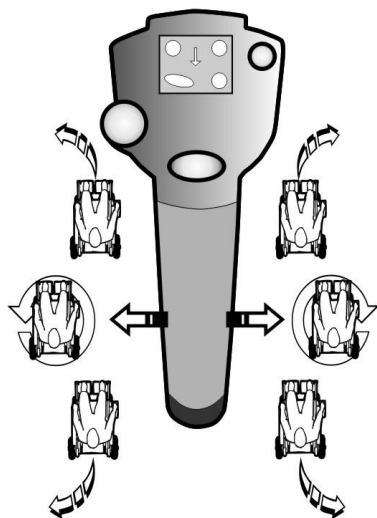

Körriktning

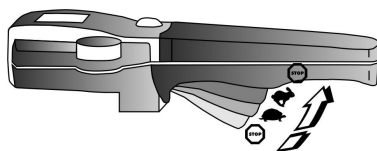

Ju mer du drar i triggerspaken desto snabbare kör rullstolen.

**i** Om du behöver bromsa snabbt släpper du bara handtaget och rullstolen bromsar. När du drar i triggerspaken med full kraft aktiveras rullstolens nödstoppsfunktion.

## 5.5 Information om nödstoppsfunktionen

**i** Om du använder nödstoppsfunktionen gör rullstolen en kraftigare inbromsning än när du bara släpper triggerspaken.

Rullstolen kan stannas med nödstoppsfunktionen på tre sätt.

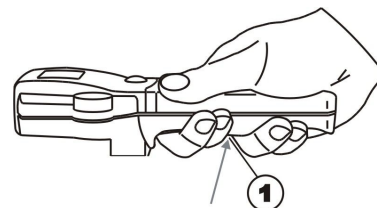

Om du behöver stanna rullstolen snabbt i en risksituation drar du bestämt i triggerspaken (1) så långt det går. Då tvingar du rullstolen till avstängning. När du släpper triggerspaken (1) och lampan för vårdstyrning slutar blinka kan du börja köra rullstolen igen direkt.

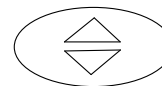

Eller så trycker du på knappen för framåt eller bakåt för att stanna rullstolen. Lampan för vårdstyrning slutar blinka och du kan börja köra rullstolen igen direkt.

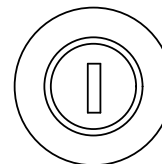

Du kan också trycka på strömknappen. Rullstolen måste starta innan du kan börja köra igen.

## 5.6 Felsökning

Om det elektroniska systemet visar ett felmeddelande kan du lokalisera felet med hjälp av följande felsökningsguide.



Se till att det elektroniska körsystemet är påslaget innan du påbörjar felsökningen.

### 5.6.1 Felkoder och diagnoskoder

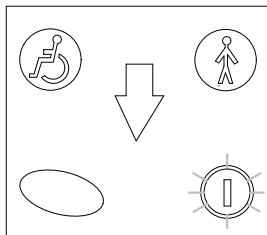

Statuslampan är gul när manöverboxen är aktiv. Om LiNX-systemet upptäcker ett fel blinkar statuslampan i gult. Antalet blinkningar visar typen av fel.

I tabellen nedan beskrivs felindikationen och några möjliga åtgärder som kan vidtas för att lösa problemet. Åtgärderna står i inte i ordning och är enbart förslag. Syftet är att något av förslagen ska hjälpa dig lösa problemet. Kontakta leverantören om du är osäker.

#### Om statusvisningen är AV:

- Se efter om det elektroniska körsystemet är påslaget.
- Kontrollera att alla kablar är anslutna på rätt sätt.
- Kontrollera att batterierna inte är urladdade.

#### Om en felkod visas på statusskärmen:

- Gå till nästa avsnitt.

| Blinkningskod | Felbeskrivning                                   | Möjlig åtgärd  |
|---------------|--|--|
| 1             | Manöverboxfel                                    | <ul style="list-style-type: none"> <li>• Kontrollera kablar och anslutningar.</li> <li>• Kontrollera övriga manöverboxar, om sådana finns.</li> <li>• Kontakta din leverantör.</li> </ul>  |
| 2             | Nätverks- eller konfigurationsfel                | <ul style="list-style-type: none"> <li>• Starta om rullstolen.</li> <li>• Kontrollera kablar och anslutningar.</li> <li>• Ladda batterierna.</li> <li>• Kontrollera laddaren.</li> <li>• Kontakta din leverantör.</li> </ul>   |
| 3             | Fel i motor 1 <sup>1</sup>                       | <ul style="list-style-type: none"> <li>• Kontrollera kablar och anslutningar.</li> <li>• Kontakta din leverantör.</li> </ul>   |
| 4             | Fel i motor 2 <sup>1</sup>                       | <ul style="list-style-type: none"> <li>• Kontrollera kablar och anslutningar.</li> <li>• Kontakta din leverantör.</li> </ul>   |
| 5             | Fel i magnetbromsen för motor 1 <sup>1</sup>     | <ul style="list-style-type: none"> <li>• Kontrollera kablar och anslutningar.</li> <li>• Kontrollera att vänster magnetbroms är aktiverad.</li> <li>• Se kapitlet "Rulla elrullstolen i friläge" i bruksanvisningen.</li> <li>• Kontakta din leverantör.</li> </ul>    |
| 6             | Fel i magnetbromsen för motor 2 <sup>1</sup>     | <ul style="list-style-type: none"> <li>• Kontrollera kablar och anslutningar.</li> <li>• Kontrollera att höger magnetbroms är aktiverad.</li> <li>• Se kapitlet "Rulla elrullstolen i friläge" i bruksanvisningen.</li> <li>• Kontakta din leverantör.</li> </ul>      |
| 7             | Modulfel (i en annan modul än manöverboxmodulen) | <ul style="list-style-type: none"> <li>• Kontrollera kablar och anslutningar.</li> <li>• Kontrollera modulerna.</li> <li>• Ladda batterierna.</li> <li>• Om rullstolen har stoppats kan du backa eller ta bort hindret.</li> <li>• Kontakta din leverantör.</li> </ul> |

## 1 Motorernas konfiguration beror på rullstolsmodellen

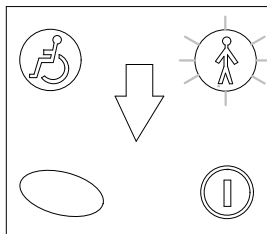

Lampan för vårdarstyrning lyser grön när IDC-enheten styr rullstolen. Om LiNX-systemet upptäcker ett fel blinkar lampan för vårdarstyrning i grönt.

| Blinkningskod     | Felbeskrivning | Möjlig åtgärd  |
|-------------------|----------------|--|
| Blinkar oavbrutet | OON            | Frigör triggerspaken. Om felkoden inte försvinner: <ul style="list-style-type: none"><li>• Använd inte IDC-enheten. Byt ut IDC-enheten.</li><li>• Kontakta din leverantör.</li></ul> |



## 6 Underhåll

### 6.1 Underhåll av IDC-enheten

Allmän information om underhåll och rengöring av manöverboxen och elrullstolen finns i elrullstolens bruksanvisning.

#### Inspektionskontroller

Följande tabell innehåller en lista över vilka inspektionskontroller som ska utföras av brukaren och hur ofta. Om någon av inspektionskontrollerna av elrullstolen inte blir godkänd ska du kontakta din behöriga Invacare-leverantör. En utförlig lista över inspektionskontrollerna med underhållsinstruktioner finns i rullstolens servicemanual som kan beställas från Invacare. Den manualen är dock avsedd för utbildade och behöriga servicetekniker och beskriver åtgärder som inte är avsedda att utföras av brukaren.

| Varje gång elrullstolen med IDC-enhet ska användas |   |   |
|--|---|---|
| Del  | Inspektionskontroll   | Om inspektionen inte godkänns                                       |
| IDC-enheten  | Kontrollera eventuella skador och slitage.                            | Testa alla funktioner nedan. Kontakta leverantören om du är osäker. |
| IDC-enheten  | Kontrollera om triggerspaken för körning/nödstopp har frigjorts helt. | Sluta använda IDC-enheten omedelbart. Kontakta din leverantör.      |
| IDC-enheten  | Kontrollera nödstoppfunktionerna.                                     | Sluta använda IDC-enheten omedelbart. Kontakta din leverantör.      |
| IDC-enheten  | Kontrollera att strömknappen fungerar som den ska.                    | Kontakta din leverantör.  |
| IDC-enheten  | Kontrollera att samtliga statuslampor fungerar som de ska.            | Kontakta din leverantör.  |

| <b>Varje gång elrullstolen med IDC-enhet ska användas</b> |  |  |
|---|--|--|
| <b>Del</b>  | <b>Inspektionskontroll</b>   | <b>Om inspektionen inte godkänns</b>   |
| Elektronik och anslutningar                               | Kontrollera att inga kablar är skadade och att alla kontakter sitter i ordentligt. | Kontakta din leverantör.   |
| Hölje   | Kontrollera om IDC-enhetens hölje har några lösa delar.                            | Om du hör ett skramlande ljud när du skakar den:<br>Sluta använda IDC-enheten omedelbart.<br>Byt ut IDC-enheten.<br>Kontakta din leverantör. |



## Så kommer du i kontakt med Invacare AB

### Sverige:

Invacare AB  
Fagerstagatan 9  
S-163 53 Spånga  
Tel: (46) (0)8 761 70 90  
Fax: (46) (0)8 761 81 08  
sweden@invacare.com  
www.invacare.se

1644956-A 2017-11-07



**Making Life's Experiences Possible®**



**Yes, you can.®**