

Utprovningsprotokoll juniorhjälpmedel

Rullstolar och underreden

Innehållsförteckning

Klicka på länkarna nedan för att komma till respektive flik.

[R82 Kudu 16" VB](#)

[R82 Kudu 22" VB](#)

[R82 Underreden](#)

Övrigt

[Förberedelse för hjälpmedelsutprovning](#)

[Blankett för riskanalys](#)

Etac Sverige AB
Box 203, 334 24 Anderstorp
info@etac.com www.etac.se

 etac®

Så här beställer du från Etac:

Kontakta vår kundservice per telefon eller e-post.

Alternativt kan du skicka beställningen direkt till vår postadress.

Vid produktfrågor kan du vända dig till kundservice eller via vår hemsida hitta din lokala säljare/utbildare.

Adress	Telefon/fax	E-post	Hemsida
Etac Sverige AB	Tel: 0371 - 58 73 00	order@etac.com	www.etac.se
Box 203	Fax: 0371 - 58 73 90		
334 24 Anderstorp			

Öppettider

Måndag	09:15 - 16:00
Tisdag - fredag	08:00 - 16:00
Lunchstängt	12:00 - 13:00

R82 Kudu 16" VB

Utprovad av: _____

Märkes: _____

Telefon: _____

Datum: _____







Storlek / Sittbredd	Sitsdjup	Rygghöjd	Artikel nr.	Sesam nr.
Vit				
1 / 26 cm	22-32 cm	37-46 cm	3195111312812	<input type="checkbox"/>
2 / 30 cm	27-37 cm	40-52 cm	3195211312812	<input type="checkbox"/>
3 / 34 cm	31-41 cm	43-58 cm	3195311312812	<input type="checkbox"/>
4 / 38 cm	35-45 cm	43-63 cm	3195411312812	<input type="checkbox"/>
Grå				
1 / 26 cm	22-32 cm	37-46 cm	3195131312812	<input type="checkbox"/>
2 / 30 cm	27-37 cm	40-52 cm	3195231312812	<input type="checkbox"/>
3 / 34 cm	31-41 cm	43-58 cm	3195331312812	<input type="checkbox"/>
4 / 38 cm	35-45 cm	43-63 cm	3195431312812	<input type="checkbox"/>

Standardutförande









Delar	Beskrivning
Chassi	Stålrör, fast ram med fällbart ryggstöd
Bromsar	Vårdarbroms(grå)
Ryggstöd	Höjdregebart
Ryggvinkel	Justerbar
Sitsdjup	Reglerbart
Sits- & ryggklädsel	Dynor inkl överdrag och ryggmatta
Drivhjul	16" transporthjul med massiva däck.
Länkhjul	6" massiva allround
Framgaffelfäste	Fast
Fotstöd	Fotplatta hel, reglerbar i höjd och vinkel centralt monterad
Tippskydd	Svängbara
Körbygel	Vinkelställbar
Armstöd	Inkl. sidostöd
Transportfäste	

Standard är **fetat** i protokollet.

Var vänlig kryssa i de tillbehör som önskas för stolen.

Artikel		Art nr	Sesam nr.
Transporthjul med VB	massiva	16"	
Länkhjul	massiva allround	6"	313007736
Ryggdyna inkl överdrag	Ryggmatta *	stl 1	3195741-160 * 3195744-160
		stl 2	3195741-260 *3195744-260
		stl 3	3195741-360 *3195744-460
		stl 4	3195741-460 *3195744-460
Sittdyna	inkl överdrag	stl 1	3195742-160
		stl 2	3195742-260
		stl 3	3195742-360
		stl 4	3195742-460
Körbygel	vinkelreglerbar	stl 1	3195629-1
		stl 2	3195629-2
		stl 3	3195629-3
		stl 4	3195629-4
Fotplatta	hel kompl	stl 1	3195152-160
		stl 2	3195152-260
		stl 3	3195152-360
		stl 4	3195152-460
Tippskydd	kompl	one size	31950953
Armstöd par	inkl sidoskydd och hållare bord	Stl 1+2	3195712-2
		Stl 3+4	3195712-4
Transportfäste		kompl sats	3195900-10

Tillbehör Kudu

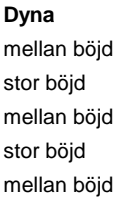
Artikel	Beskrivning	Artikel nr	Sesam nr.		
Sittdyna formad 	inkl överdrag	stl 1	3195752-160	<input type="checkbox"/>	
		stl 2	3195752-260	<input type="checkbox"/>	
		stl 3	3195752-360	<input type="checkbox"/>	
		stl 4	3195752-460	<input type="checkbox"/>	
Ryggdyna formad 	inkl överdrag	stl 1	3195751-160	<input type="checkbox"/>	
		stl 2	3195751-260	<input type="checkbox"/>	
		stl 3	3195751-360	<input type="checkbox"/>	
		stl 4	3195751-460	<input type="checkbox"/>	
		Ryggmatta* 	stl 0	3195744-060	<input type="checkbox"/>
			stl 1	3195744-160	<input type="checkbox"/>
			stl 2	3195744-260	<input type="checkbox"/>
		stl 3	3195744-360	<input type="checkbox"/>	
Förlängningsdel ryggdyna + 5 cm 		Stl 1	3195743-105	<input type="checkbox"/>	
		Stl 2	3195743-205	<input type="checkbox"/>	
		Stl 3	3195743-305	<input type="checkbox"/>	
		Stl 4	3195743-405	<input type="checkbox"/>	
Förlängningsdel ryggdyna + 10 cm 		Stl 1	3195743-110	<input type="checkbox"/>	
		Stl 2	3195743-210	<input type="checkbox"/>	
		Stl 3	3195743-310	<input type="checkbox"/>	
		Stl 4	3195743-410	<input type="checkbox"/>	
Ryggkil 	Styck	kort 15 cm	31E63012-60	<input type="checkbox"/>	
		lång 30 cm	31E63013-60	<input type="checkbox"/>	
Armstöd Vinkelreglerbara par 	inkl sidoskydd och hållare bord	Stl 1+2	3195712-20	<input type="checkbox"/>	
		Stl 3+4	3195712-40	<input type="checkbox"/>	
Höftstöd minskar sittbredd 2-10 cm 		stl 1-2	3195713-10	<input type="checkbox"/>	
		stl 3-4	3195713-20	<input type="checkbox"/>	
Bålstöd fasta par 	B9xH10 cm B16xH15 cm B12xH14 cm	typ 0	3195401-10	<input type="checkbox"/>	
		typ 5*	3195401-30	<input type="checkbox"/>	
		typ 6	3195401-20	<input type="checkbox"/>	
* passar endast Kudu stl 4					
Bålstöd sidosvängbara par 	Dyna	Stag	mellan böjd rakt	31831010-260	<input type="checkbox"/>
			stor böjd rakt	31831010-160	<input type="checkbox"/>
			mellan böjd 25mm böjt	31831025-260	<input type="checkbox"/>
			stor böjd 25mm böjt	31831025-160	<input type="checkbox"/>
			mellan böjd 45mm böjt	31831045-260	<input type="checkbox"/>

Snäpplås bälstöd	hö/vä	ssb, typ 0+6	318910702-20	<input type="checkbox"/>
kompl sats		typ 5	318910702-25	<input type="checkbox"/>

Överarmstöd justerbart		stl 1	318910407-10	<input type="checkbox"/>
Monteras separat eller i kombination med fasta bälstöd		stl 2	318910407-20	<input type="checkbox"/>

Bälte/Västar

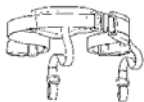
Y-bälte		stl 0	3185427-0	<input type="checkbox"/>
		stl 1	3185427-1	<input type="checkbox"/>
		stl 2	3185427-2	<input type="checkbox"/>
		stl 3	3185427-3	<input type="checkbox"/>
		stl 4	3185427-4	<input type="checkbox"/>

För övriga bälten/västar se separat utprovningssprotokoll

Huvudstöd

Anatomiskt	nr 8 turtlestag 25 cm svart	319920093-83	<input type="checkbox"/>
	medium turtlestag 25 cm svart	319945493-83	<input type="checkbox"/>
	litet turtlestag 25 cm svart	319923493-83	<input type="checkbox"/>
	stort turtlestag 25 cm svart	319967493-83	<input type="checkbox"/>

För övriga huvudstöd se separat utprovningssprotokoll

Knästöd yttre

	stl 1-4	3195429-10	<input type="checkbox"/>
---	---------	------------	--------------------------

Knästöd

Sidosvängbara		small	3195860-10	<input type="checkbox"/>
*endast i kombination med hel fotplatta		medium	3195860-20	<input type="checkbox"/>

Bendelare









	stl 0	3195430-0	<input type="checkbox"/>
	stl 1	3195430-1	<input type="checkbox"/>
	stl 2	3195430-2	<input type="checkbox"/>
	stl 3	3195430-3	<input type="checkbox"/>
	stl 4	3195430-4	<input type="checkbox"/>

Bendelare förlängd

	3195430-10	<input type="checkbox"/>
---	------------	--------------------------

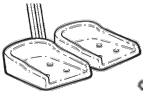
Polstring bendelare förlängd

	3195430-10260	<input type="checkbox"/>
---	---------------	--------------------------

Vadstöd	för hel fotplatta		3185131	<input type="checkbox"/>	
Sufflett Stingray	passar på Kudu		svart stl 1	318740110	<input type="checkbox"/>
Adapter	Sufflett Stingray	för montering på Kudu		319589100	<input type="checkbox"/>
Bord	monteras på armstöd exkl hållare		one size	319576351	<input type="checkbox"/>
Hållare ventilator				3195281-10	<input type="checkbox"/>
Ryggsäck			Stl 1+2 Stl 3+4	3194480-1 3194480-2	<input type="checkbox"/>
Körhandtag				3195370-10	<input type="checkbox"/>
Fotplattor delade	Delade, par		stl 1 stl 2 stl 3	3189146-1 3189146-2 3189146-3	<input type="checkbox"/>
	Stag till delade fotplattor		19 cm 24 cm 29 cm	318975285 318975287 318975288	<input type="checkbox"/>
Fotplattor delade Kudu inkl sitsförlängare			stl 2 stl 3 stl 4	3195151-260 3195151-360 3195151-460	<input type="checkbox"/>
Vadband	för delade fotplattor			3185131-10	<input type="checkbox"/>
Hälband	för delade fotplattor			3185132-10	<input type="checkbox"/>

R82 Kudu 22" VB

Utprovad av: _____

Märkes: _____

Telefon: _____

Datum: _____







Storlek / Sittbredd	Sitsdjup	Rygghöjd	Artikel nr.	Sesam nr.
Vit				
1 / 26 cm	22-32 cm	37-46 cm	3195111316911	<input type="checkbox"/>
2 / 30 cm	27-37 cm	40-52 cm	3195211316911	<input type="checkbox"/>
3 / 34 cm	31-41 cm	43-58 cm	3195311316911	<input type="checkbox"/>
4 / 38 cm	35-45 cm	43-63 cm	3195411316911	<input type="checkbox"/>
Grå				
1 / 26 cm	22-32 cm	37-46 cm	3195131316911	<input type="checkbox"/>
2 / 30 cm	27-37 cm	40-52 cm	3195231316911	<input type="checkbox"/>
3 / 34 cm	31-41 cm	43-58 cm	3195331316911	<input type="checkbox"/>
4 / 38 cm	35-45 cm	43-63 cm	3195431316911	<input type="checkbox"/>











Standardutförande









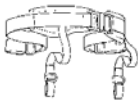

Delar	Beskrivning
Chassi	Stålrör, fast ram med fällbart ryggstöd
Bromsar	Vårdarbroms(grå) och brukarbromsar
Ryggstöd	Höjdregelebart
Ryggvinkel	Justerbar
Sitsdjup	Reglerbart
Cambervinkel	6°
Sits- & ryggklädsel	Dynor inkl överdrag och ryggmatta
Drivhjul	22" snabbkopplande drivhjul med massiva däck och plastad drivring.
Länkhjul	6" massiva allround
Framgaffelfäste	Fast
Fotstöd	Fotplatta hel, reglerbar i höjd och vinkel centralt monterad
Ekerskydd	Monterade
Tippskydd	Svängbara
Körbygel	Vinkelställbar
Armstöd	Inkl. sidostöd
Transportfäste	





Standard är **fetat** i protokollet.

Var vänlig kryssa i de tillbehör som önskas till stolen.

Artikel		Art nr	Sesam nr.
Drivhjul med VB Snabbkopplande inkl plastad drivring	massiva däck	22"	
Länkhjul	massiva allround	6"	313007736
Ryggdyna inkl överdrag	Ryggmatta *	stl 1	3195741-160 * 3195744-160
		stl 2	3195741-260 *3195744-260
		stl 3	3195741-360 *3195744-460
		stl 4	3195741-460 *3195744-460
Sittdyna	inkl överdrag	stl 1	3195742-160
		stl 2	3195742-260
		stl 3	3195742-360
		stl 4	3195742-460
Körbygel	vinkelreglerbar	stl 1	3195629-1
		stl 2	3195629-2
		stl 3	3195629-3
		stl 4	3195629-4
Fotplatta	hel kompl	stl 1	3195152-160
		stl 2	3195152-260
		stl 3	3195152-360
		stl 4	3195152-460
Ekerskydd		22"	3195930-22
Tippskydd	kompl	one size	31950953
Armstöd par	inkl sidoskydd och hållare bord	Stl 1+2 Stl 3+4	3195712-2 3195712-4
		kompl sats	3195900-10
Transportfäste			

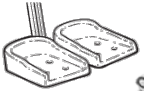
Artikel	Beskrivning		Artikel nr	Sesam nr.			
Sittdyna formad	inkl överdrag		stl 1	3195752-160	<input type="checkbox"/>		
			stl 2	3195752-260	<input type="checkbox"/>		
			stl 3	3195752-360	<input type="checkbox"/>		
			stl 4	3195752-460	<input type="checkbox"/>		
Ryggdyna formad	inkl överdrag		stl 1	3195751-160	<input type="checkbox"/>		
			stl 2	3195751-260	<input type="checkbox"/>		
			stl 3	3195751-360	<input type="checkbox"/>		
			stl 4	3195751-460	<input type="checkbox"/>		
Ryggmatta*			stl 0	3195744-060	<input type="checkbox"/>		
			stl 1	3195744-160	<input type="checkbox"/>		
			stl 2	3195744-260	<input type="checkbox"/>		
			stl 3	3195744-360	<input type="checkbox"/>		
*vid formad ryggdyna, välj en storlek mindre ryggmatta än dyna							
Förlängningsdel ryggdyna + 5 cm			Stl 1	3195743-105	<input type="checkbox"/>		
			Stl 2	3195743-205	<input type="checkbox"/>		
			Stl 3	3195743-305	<input type="checkbox"/>		
			Stl 4	3195743-405	<input type="checkbox"/>		
Förlängningsdel ryggdyna + 10 cm			Stl 1	3195743-110	<input type="checkbox"/>		
			Stl 2	3195743-210	<input type="checkbox"/>		
			Stl 3	3195743-310	<input type="checkbox"/>		
			Stl 4	3195743-410	<input type="checkbox"/>		
Ryggkil	Styck		kort 15 cm	31E63012-60	<input type="checkbox"/>		
			lång 30 cm	31E63013-60	<input type="checkbox"/>		
Armstöd Vinkelreglerbara par	inkl sidoskydd och hållare bord		Stl 1+2	3195712-20	<input type="checkbox"/>		
			Stl 3+4	3195712-40	<input type="checkbox"/>		
Höftstöd	minskar sittbredd 2-10 cm		stl 1-2	3195713-10	<input type="checkbox"/>		
			stl 3-4	3195713-20	<input type="checkbox"/>		
Stänkskärmar			22"	31952022	<input type="checkbox"/>		
Bålstöd fasta par			B9xH10 cm	typ 0	3195401-10	<input type="checkbox"/>	
			B16xH15 cm	typ 5*	3195401-30	<input type="checkbox"/>	
			B12xH14 cm	typ 6	3195401-20	<input type="checkbox"/>	
* passar endast Kudu stl 4							
Bålstöd sidosvängbara par	Dyna		Stag	mellan böjd	rakt	31831010-260	<input type="checkbox"/>
				stor böjd	rakt	31831010-160	<input type="checkbox"/>
				mellan böjd	25mm böjt	31831025-260	<input type="checkbox"/>
				stor böjd	25mm böjt	31831025-160	<input type="checkbox"/>
				mellan böjd	45mm böjt	31831045-260	<input type="checkbox"/>

Snäpplås bålstöd	hö/vä	ssb, typ 0+6	318910702-20	<input type="checkbox"/>
kompl sats		typ 5	318910702-25	<input type="checkbox"/>
Överarmstöd justerbart		stl 1	318910407-10	<input type="checkbox"/>
Monteras separat eller i kombination med fasta bålstöd		stl 2	318910407-20	<input type="checkbox"/>
Bälte/Västar				
Y-bälte		stl 0	3185427-0	<input type="checkbox"/>
		stl 1	3185427-1	<input type="checkbox"/>
		stl 2	3185427-2	<input type="checkbox"/>
		stl 3	3185427-3	<input type="checkbox"/>
		stl 4	3185427-4	<input type="checkbox"/>
För övriga bälten/västar se separat utprovningssprotokoll				
Huvudstöd				
Anatomiskt	nr 8 turtlestag 25 cm svart		319920093-83	<input type="checkbox"/>
	medium turtlestag 25 cm svart		319945493-83	<input type="checkbox"/>
	litet turtlestag 25 cm svart		319923493-83	<input type="checkbox"/>
	stort turtlestag 25 cm svart		319967493-83	<input type="checkbox"/>
För övriga huvudstöd se separat utprovningssprotokoll				
Knästöd yttre		stl 1-4	3195429-10	<input type="checkbox"/>
Knästöd				
Sidosvängbara		small	3195860-10	<input type="checkbox"/>
*endast i kombination med hel fotplatta		medium	3195860-20	<input type="checkbox"/>
Bendelare		stl 0	3195430-0	<input type="checkbox"/>
		stl 1	3195430-1	<input type="checkbox"/>
		stl 2	3195430-2	<input type="checkbox"/>
		stl 3	3195430-3	<input type="checkbox"/>
		stl 4	3195430-4	<input type="checkbox"/>
Bendelare förlängd			3195430-10	<input type="checkbox"/>
Polstring bendelare förlängd			3195430-10260	<input type="checkbox"/>
Vadstöd	för hel fotplatta		3185131	<input type="checkbox"/>
Sufflett Stingray		svart stl 1	318740110	<input type="checkbox"/>
passar på Kudu				
Adapter				
Sufflett Stingray	för montering på Kudu		319589100	<input type="checkbox"/>
Bord		one size	319576351	<input type="checkbox"/>
monteras på armstöd exkl hållare				
Hållare ventilator			3195281-10	<input type="checkbox"/>
				<input type="checkbox"/>
Ryggsäck		Stil 1+2	3194480-1	<input type="checkbox"/>
		Stil 3+4	3194480-2	<input type="checkbox"/>

Körhandtag			3195370-10	<input type="checkbox"/>	
Fotplattor delade		Delade, par	stl 1	3189146-1	<input type="checkbox"/>
			stl 2	3189146-2	<input type="checkbox"/>
			stl 3	3189146-3	<input type="checkbox"/>
		Stag till delade fotplattor	19 cm	318975285	<input type="checkbox"/>
		24 cm	318975287	<input type="checkbox"/>	
		29 cm	318975288	<input type="checkbox"/>	
Fotplattor delade Kudu inkl sitsförlängare			stl 2	3195151-260	<input type="checkbox"/>
			stl 3	3195151-360	<input type="checkbox"/>
			stl 4	3195151-460	<input type="checkbox"/>
Vadband	för delade fotplattor		3185131-10	<input type="checkbox"/>	
Hälband	för delade fotplattor		3185132-10	<input type="checkbox"/>	





R82 Underreden

Utprovad av: _____

Märkes: _____

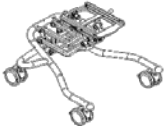
Telefon: _____

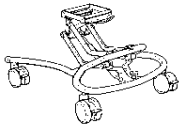
Datum: _____

Beskrivning	Artikel nr.	Sesam nr.		
Underrede, höj- och sänkbart				
High-low:x, inneunderrede				
för x:panda				
	Gas, för sits 1-2	stl A	318911603-02	<input type="checkbox"/> <input type="checkbox"/> <input type="checkbox"/> <input type="checkbox"/> <input type="checkbox"/> <input type="checkbox"/> <input type="checkbox"/>
	Gas, för sits 3	stl B	318911605-02	
	Hydraulisk, för sits 3 eller mindre	stl B	318911606-02	
	EL, för sits 1-2	stl A	318911603-02EL	
	EL, för sits 3	stl B	318911605-02EL	
	EL, för sits 4 eller mindre	stl C **	318911607-02EL	
	** Exkl adapter. Om behov finns beställ 318911610-98 stl 1-3 eller 318911610-99 till stl 4.			
High-low:x, uteunderrede				
för x:panda				
	Gas, för sits 1-2	stl A	318911613-02	<input type="checkbox"/> <input type="checkbox"/> <input type="checkbox"/> <input type="checkbox"/>
	Gas, för sits 3	stl B	318911615-02	
	EL, för sits 1-2	stl A	318911613-02EL	
	EL, för sits 3	stl B	318911615-02EL	
High-low, inneunderrede				
för Panda Futura, svart				
	Gas		3189505-03	<input type="checkbox"/> <input type="checkbox"/>
	EL		3189505-03EL	
High-low, uteunderrede				
för Panda Futura, svart				
	Gas		3189516-03	<input type="checkbox"/> <input type="checkbox"/>
	EL		3189516-03EL	
Strong Base, inneunderrede				
för x:panda och Panda Futura				
	med spindel		3189508-1S	<input type="checkbox"/> <input type="checkbox"/>
	manuell		3189508-1M	

Rullstolsunderrede Multi Frame

Transporthjul



stl 1	12 1/2"	31971141210
stl 2	12 1/2"	31972141210
stl 3	12 1/2"	31973141210

Drivhjul



stl 1	22"	31971152210
stl 2	22"	31972152210
stl 3	22"	31973152210

Tillbehör Underreden

Artikel

Artikel nr.

Sesam nr.

Adapter



Adapter

för x:panda stl 1,2,3 eller Panda Futura stl 1-4 till Multi Frame och High-Low:x stl C.

318911610-98

Adapter för x:panda stl 4 till Multiframe och Highlow:x stl 3

318911610-99

Adapter kit för x:panda stl 1-2 för High-low underreden

318911610-02

Adapter för äldre High-low 3189xxx-02, 3189xxx-20 för att montera High-low:x körbyglar och fotstödssteg till Panda Futura stl 1-4

315075610-60

Adapter för x:panda till Strong Base



318911610-99L

OBS! x:panda stl 3-4 kan monteras utan adapter på Multi Frame.



Extra gasfjäder High-low:x underrede

stl A (200 N)	3189955
stl B (200 N)	318911003

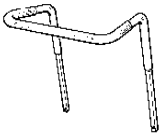
Körbygel

För High-Low:x, High-Low, Strong Base		one size	318910545	<input type="checkbox"/>
Vinkelställbar För High-low:x och High-Low (bör ej användas med x:panda stl 4)		one size	318910555	<input type="checkbox"/>
Vinkelställbar, extra lång För Strong Base, High-low:x, High-Low (passar bra till större sitsar)		one size	318910565	<input type="checkbox"/>
Körbygel uteunderrede (Kan även användas till inneunderrede)		one size	3189549-02	<input type="checkbox"/>
Tiltreglage körbygel	High-low/High-low:x	stl 1-2	3189550-TILT	<input type="checkbox"/>
	High-low:x	stl 3	318910550-KIT	<input type="checkbox"/>
Höjdregrage körbygel	High-low/High-low:x	stl 1-2	3189550-LIFT	<input type="checkbox"/>

Hel fotplatta

Stl 1		BxD: 31x20 cm	3195145-1	<input type="checkbox"/>
		med rör-anslutning 5 cm lång, endast under fotplattan		
Stl 2		BxD: 36x24 cm	3185145-2	<input type="checkbox"/>
		med rör-anslutning 5 cm lång, endast under fotplattan		
Stl 2		BxD: 36x24 cm	3195145-2	<input type="checkbox"/>
		med rör-anslutning 15 cm varav ca 10 cm över fotplattan		
Stl 3		BxD: 41x25 cm	3195145-3	<input type="checkbox"/>
		med rör-anslutning 15 cm varav ca 10 cm över fotplattan		
		Polstrad fotplatta, 26x15 cm, one size	3189128	<input type="checkbox"/>
		Hel fotplatta, trä	3189130	<input type="checkbox"/>
		Förhöjningsdel fotplatta hel	3189129	<input type="checkbox"/>
Vadstöd		för hel fotplatta	3185131	<input type="checkbox"/>

Delade fotplattor, individuellt justerbara, par



stl 1	3189143-1	<input type="checkbox"/>
stl 2	3189143-2	<input type="checkbox"/>
stl 3	3189143-3	<input type="checkbox"/>

Delade fotplattor



stl 1	3189146-1	<input type="checkbox"/>
stl 2	3189146-2	<input type="checkbox"/>
stl 3	3189146-3	<input type="checkbox"/>

Vadstöd

delade, justerbara



stl 1-4

3189162

**Fotstödsstag**

Fotstödsstag till High-low:x, High-low (art nr xxxxxx-03), Multi Frame och Strong Base



Stag till hel fotplatta

Passar till Strong Base, High-low:x, High-low (xxxxxx-03)

15 cm	318910820-1
29 cm	318910820-2
35 cm	318910820-3



Stag till hel fotplatta, förlängt fäste

Passar till Multi Frame

15 cm	318910821-1
29 cm	318910821-2
35 cm	318910821-3

Förhöjningsdel till fotplatta one size
(kräver 318910820-x eller 318910821-x)

3185135



Stag till delade fotplattor

Passar till Strong Base, High-low:x och High-low (xxxxxx-03)

19 cm	318910840-1
29 cm	318910840-2
35 cm	318910840-3



Stag till delade fotplattor, förlängt fäste

Passar till Multi Frame och Strong Base

19 cm	318910841-1
29 cm	318910841-2
35 cm	318910841-3

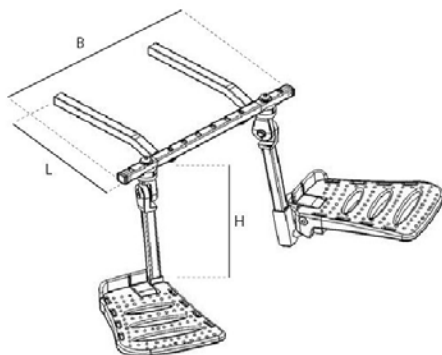
**Fotstöd High-Low:x, Strong Base, multijusterbara, delade, komplett**

Stl(cm)	L	B	H	
stl A	15,5	21	18	318910851-1
"	"	"	31	318910851-2
"	"	"	35	318910851-3
	L	B	H	
stl B	21	21	18	318910852-1
"	"	"	31	318910852-2
"	"	"	35	318910852-3
				318910855



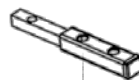

Extra breddutvidgning, set

Ger extra bredd mellan fotstöden

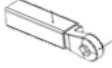

Fotstödsstag till äldre High-low

(art. nr. 3189xxx-02, 3189xxx-20)

Fäste, tandat för fotstödsstag			3189147-80	<input type="checkbox"/>
Stag fotplatta hel		15,5 cm	318975260	<input type="checkbox"/> <input type="checkbox"/> <input type="checkbox"/> <input type="checkbox"/>
		24 cm	318975261	
		29 cm	318975262	
		35 cm	318975263	
Stag till delade fotplattor		19 cm	318975285	<input type="checkbox"/> <input type="checkbox"/> <input type="checkbox"/>
		24 cm	318975287	
		29 cm	318975288	

Bricka för ventilator Multi Frame stl 2-3

31970815

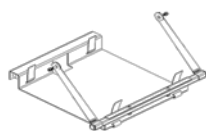

Tippskydd High-Low, inneunderrede

3189951-01

Transportfäste Multi Frame

OBS! Ryggfäste till Panda Futura stl 3 och stl 4, art. nr 31980904 för transport i bil tillsammans med MultiFrame



31970905

Transportfäste High Low/High Low:x uteunderrede*

Två transportfästen monteras bakpå underredet
två transportfästen monteras frampå uteunderredet.



31980910

* Beställningsvara

Stänkskärmar Multi Frame

22" drivhjul

31980522-1

Kit för eftermontering

22" drivhjul VB

31980525-TBKIT

Gäller underredet tillverkade före jan 2016

Ekerskydd 22 Multi Frame

31970922



Förberedelse för hjälpmedelsutprovning

Datum: _____ Brukare: _____

Utprovare: _____

Frågor att besvara

Vad använder brukaren idag?	
-----------------------------	--

Problem/Speciella behov med dagens produkt?	
---	--

Till vad/När används produkten idag? Miljö, situation/användningstillfälle etc	
---	--

Mål med den nya produkten? Kortsiktigt/Långsiktigt	
---	--

Kryssa under Ja eller Nej eller båda alternativen

Beskrivning	Ja	Nej
Matsituation		
Vid bord		
Fri lek		
Träning		
Vila		
Transport		
Inne		
Ute		

Vilka kommer att hantera/anpassa/assistera brukaren i produkten?

Personer:	Kommentar/Speciella behov önskemål?

Uppföljning

Uppföljning deltagare och datum: _____

Blankett för riskanalys

Produktnamn: _____ Utprovning/Brukare: _____

Ansvarig: _____ Artikelnummer: _____

Deltagare: _____

Bedömning av risk

	Normal användning	
	A	B

B. Farans kritiskhet

	1	2	3	4	5
A. Farans trolighet					
5					
4					
3					
2					
1					

Grått fält: Kräver någon form av åtgärd.

Åtgärder

Kommentarer och åtgärder	Tid	Utförs av	Genomförd

Underskrift Ansvarig: _____ Datum: _____

Förklaring – blankett för riskanalys

A. Farans trolighet	
Värde	Trolighet
1	Mycket låg
2	Låg
3	Medium
4	Hög
5	Mycket hög

B. Farans kritiskhet	
Värde	Kritiskhet
1	Inga skador
2	Mindre sakskador
3	Mindre personskador
4	Personskador som kräver läkarvård
5	Personskador med dödlig/invalidiserande utgång
